

NEW!

ATF XDRIVE

CONNECTION

COD. 02.023.65

Apparecchio per il lavaggio e sostituzione dell'olio nei cambi automatici con Tablet 8" estraibile per controllo delle funzioni da remoto (Bluetooth)

- Tablet 8" 4G Wi-Fi
- Consultazione diretta data base online (4G o Wi-Fi)
- Controllo remoto delle funzioni e visualizzazione delle operazioni in corso attraverso il tablet rimovibile dall'ATF
- Informazioni guidate per l'operatore
- Data base integrato
- Riconoscimento e inversione automatica del flusso dell'olio (elettronico)
- Regolatore riduzione flusso in ingresso (integrato)
- Diagnosi integrata con messaggi e relativa guida per service
- Procedura guidata per sostituzione tanica olio nuovo (possibilità di altre taniche a richiesta)
- Funzioni guidate per procedura lavaggio radiatore e sostituzione filtro
- Procedura specifica per DSG
- Doppia alimentazione 12V DC e 220V AC con allarme batteria scarica e riconoscimento automatico della fonte di alimentazione
- Stampante inclusa
- Accesso diretto all'olio esausto per svuotamento coppa
- Kit raccordi e tubi per vetture europee e asiatiche (pagina 20)

Oil exchanger for automatic transmissions with the removable 8" Tablet for the remote control of functions (Bluetooth)

- 8" 4G Wi-Fi Tablet
- Direct consultation of the database online (by 4G or Wi-Fi)
- Remote control of functions and monitoring of ongoing operations via the ATF's removable tablet
- Guided information for the user
- Integrated database
- Automatic oil flow recognition and inversion (electronically)
- Input flow reduction regulator (built-in)
- Integrated diagnosis with messages and related guide for the service
- Improved procedure for replacing new oil tank (other tanks on request)
- Guided functions for manual procedure
- Funzioni guidate for radiator washing procedure and filter replacement
- Specific procedure for DSG
- Dual 12V DC and 220V AC power supply with low battery alarm and automatic power source recognition
- Printer included
- Direct access to waste oil for pan emptying
- Kit of fittings and hoses for European and Asian cars

ATF XDRIVE
Cleaner & Oil Exchanger

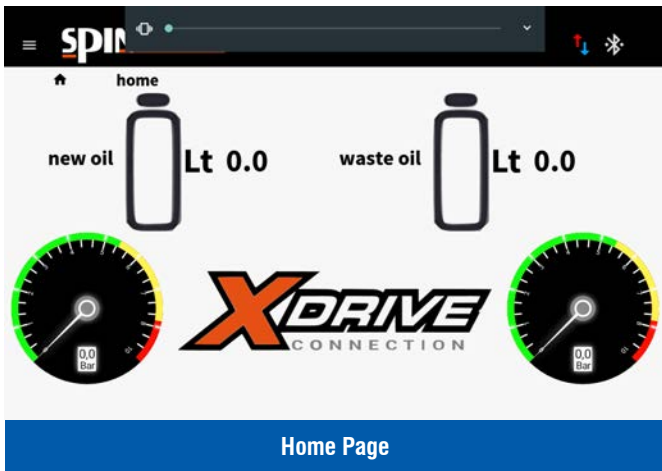

Home Page



Banca dati integrato / integrated Data Base



Ciclo automatico / automatic cycle



Ciclo manuale / manual cycle

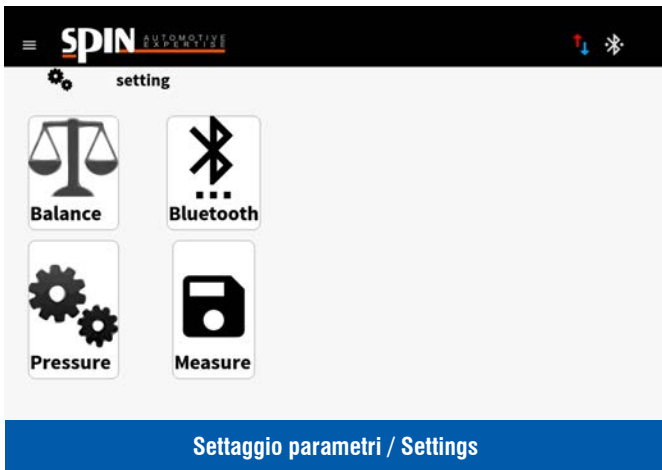

Settaggio parametri / Settings

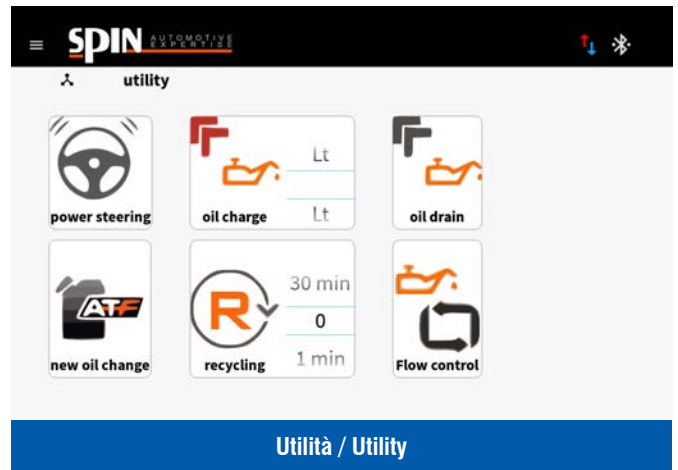

Utilità / Utility

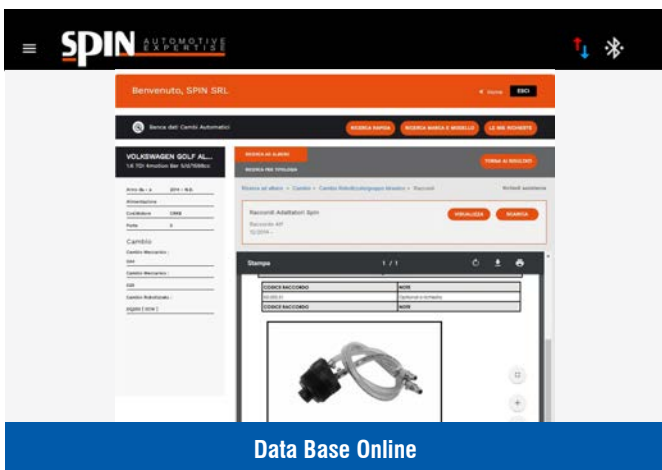

Data Base Online

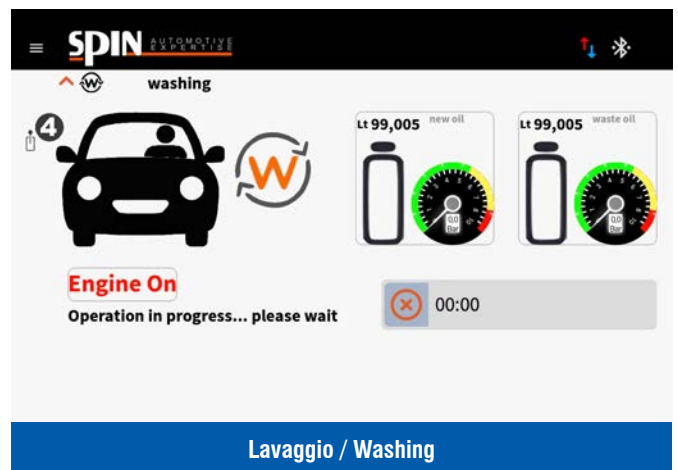

Lavaggio / Washing



> Le foto sono puramente indicative e possono essere cambiate senza preavviso.
 > The pictures have merely explanatory purposes and can be changed with no warning.

El ATF X-DRIVE es el equipo más avanzado par el cambio de aceite en Transmisiones automáticas. Equipa una tablet de 8" desmontable para el control remoto de las funciones (Bluetooth)

Especificaciones:

Tableta de 8" 4G Wi-Fi

- Consulta directa de la base de datos en línea (por 4G o Wi-Fi)
- Control remoto de las funciones y seguimiento de las operaciones en curso a través de la tableta extraíble
- Información guiada para el usuario
- Base de datos integrada
- Reconocimiento e inversión automática del flujo de aceite (electrónicamente)
- Regulador de reducción del caudal de entrada (integrado)
- Diagnóstico integrado con mensajes y guía relacionada para el servicio
- Procedimiento mejorado para la sustitución del nuevo depósito de aceite (otros depósitos a petición)

Funciones guiadas para el procedimiento manual

- Funciones guiadas para el procedimiento de lavado del radiador y la sustitución del filtro
- Procedimiento específico para DSG
- Doble alimentación de 12V DC y 220V AC con alarma de batería baja y reconocimiento automático de la fuente de alimentación
- Impresora incluida
- Acceso directo al aceite usado para el vaciado de la bandeja
- Kit de racores y mangueras para coches europeos y asiáticos

SMART PACK ATF

ATF DATABASE ONLINE

**INCLUSO
CON L'ACQUISTO
DI OGNI MODELLO ATF**
valido 12 mesi dall'attivazione

**INCLUDED
WITH THE PURCHASE
OF ANY ATF MODEL**
12 months subscription



SPIN AUTOMOTIVE EXPERTISE

CAMBIO → CAMBIO AUTOMATICO → CIRCUITO IDRAGICO DI RAFFREDDAMENTO/RACCORDI

Dati Procedura	
Descrizione:	CAMBIO GA6HP192 dal 9/2004 al 3/2007
Dati Veicolo	
Veicolo:	BMW - Serie 1 (E81-E87) - 118d Ber. 5p/d/1995cc dal 09/2004 al 03/2007
Modello/Anno:	
Codice motore:	N47D20C

Dettagli Procedura

1) Tubazione di mandata dal cambio al radiatore. 2) Tubazione di ritorno dal radiatore al cambio.

Figura 1 Figura 2

SMART PACK ATF è un servizio di consultazione della banca dati che raccoglie informazioni tecniche riservate sui cambi automatici:

- Identificazione rapida del veicolo:
 - ricerca per marca, modello o codice motore
 - ricerca per marca veicolo o codice del cambio
 - ricerche tramite targa veicolo (5 ricerche incluse)*
- Ubicazione targhetta identificativa (A)
- Ubicazione componenti, procedure e adattamenti (B)
- Informazioni sull'adattatore da utilizzare per collegare il lavacambi ATF al cambio automatico (C)
- Circuito idraulico di raffreddamento
- Controllo livello olio
- Richiesta via mail di informazioni tecniche aggiuntive (10 interrogazioni incluse)*

**Servizio riservato solo per l'Italia*

SMART PACK ATF is a database consultation service that gathers confidential technical information on automatic transmissions:

- Quick vehicle identification:
 - search by brand, model or engine code
 - search by vehicle brand or gearbox code
- Location of identification plate (A)
- Location of components (B)
- Information on the adapter to be used to connect the ATF unit to the automatic transmission (C)
- Procedures and adaptations
- Cooling hydraulic circuit
- Oil level check

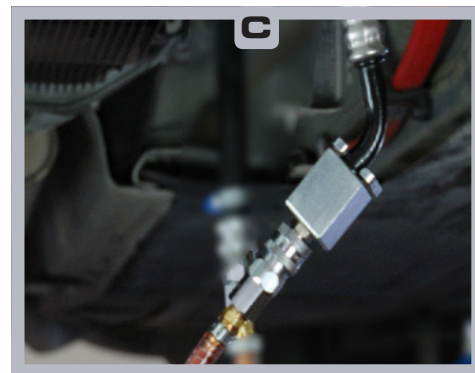
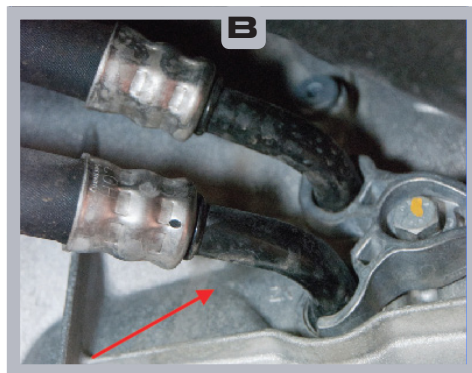
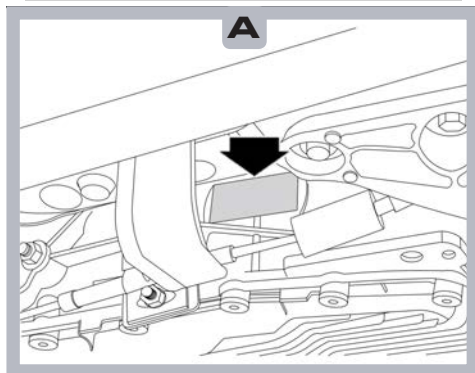

RINNOVO ANNUALE / ANNUAL RENEWAL

Cod. 02.022.110

SMART PACK ATF
ATF DATABASE ONLINE